

Montageanleitung

Kammergetriebe mit Fehlbediensperre

Schüco Riegelstangenbeschlag / Beschlag 2000

Art.-Nr. 254 883 00

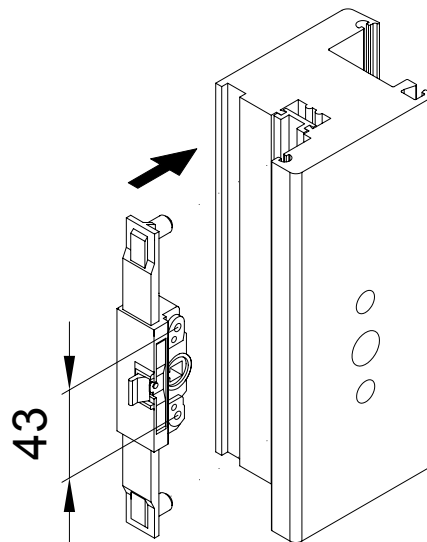

Hinweis

Das Austauschen von Beschlagsteilen
und das Justieren des Fensters dürfen nur
durch einen Fachmann erfolgen!